

Varenummer: 203180M20200B3VK

Beskrivelse: E+G Justerfod
GN 31-80-M20-200-B3-VK

Note: VK Med mørtik, udvendig sekskant i toppen, spændeflade i bunden

Mål

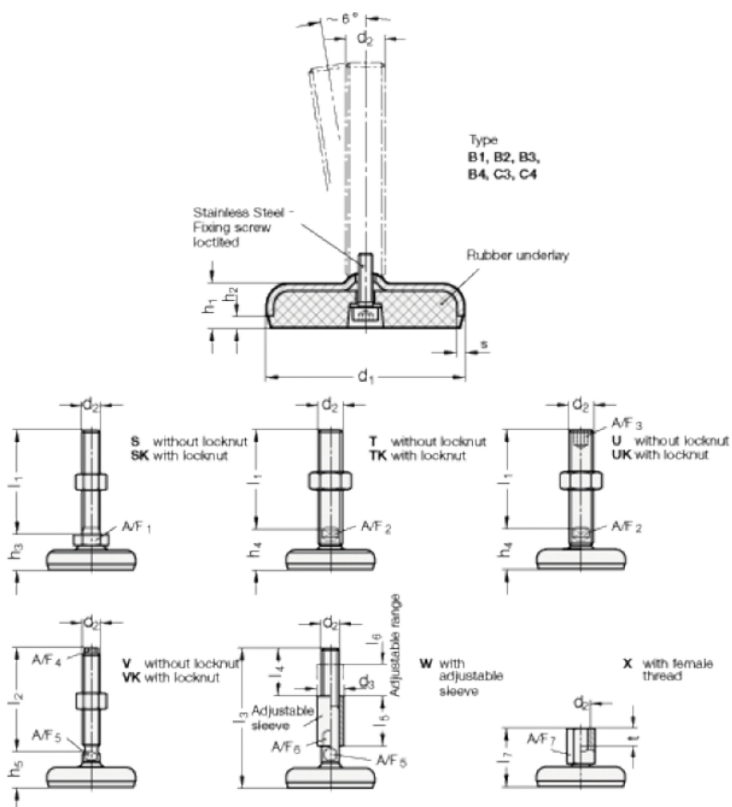

A/F4	= 13	s = 3
A/F5	= 16	
d1	= 80	
d2	= 20	
h1	= 18	
h2	= 5	
h5 +4.0/0	= 30	
l2	= 200	